

PROGRAMA PARA ESCUELA DOMINICAL



SALA CUNA
0 A 1 AÑO

DURACION DOS AÑOS

ELABORADO POR: MARIA SILVA M.

M.I.A

MINISTERIOS INFANTILES Y ADOLESCENTES

NUESTRA VISION

Ser un ministerio integral y solidó comprometido en el cumplimiento de la gran comisión con niños y adolescentes en Colombia y en todas las naciones

“Id y haced discípulos...” Mateo 28: 19-20



NUESTRA MISION

M. J. A. Busca apoyar a la iglesia de Jesucristo promoviendo la visión de Dios por medio del evangelio, alcanzando a cada niño y adolescente, para guiarlos a una estrecha relación con Dios, siendo formados por el Espíritu Santo y capacitándolos integralmente para lograr el propósito que Dios tiene en sus vidas

Nombre del Maestro

Edición Revisada, OCTUBRE 2010

SALA CUNA 0 A 1

¿Como es un niño de sala cuna?

LOS BEBES

De tres a cinco meses el bebé gusta de la repetición. Cuando planea una lección tengo en cuenta:

- El aprende de experiencias.
- El tiene curiosidad e interés en lo que él ve, toca y huele. A él le gusta el juego de escondidas para atraer su atención.
- Esta influenciado mucho por el amor y la seguridad. El está sintiendo los verdaderos sentimientos de las personas. El reacciona a la persona nerviosa, a la falta de seguridad y a la indecisión de su maestro.
- El reacciona más a los tonos e inflexiones de la voz que a solas palabras.
- El aprende mejor con presentaciones consistentes y repetidas.
- El encuentra seguridad en la continua repetición
- El mira objetos de colores brillantes cuando se les coloca a unos diez o quince centímetros de sus ojos

Corre, aunque cae con frecuencia, trepa a los muebles, salta, revuelve cajones, toca todo.

Puede subirse, pararse y sentarse solo en una casilla.

Sube y baja escaleras, usando ambos pies en cada escalera.

Pide algunas cosas por su nombre.

Dice unas 15 palabras claras.

Habla frecuentemente y ejecuta lo que se dice.

Se llama a sí mismo por su nombre

O se dice "el niño", "el nene", etc.

Confunde las palabras; yo, tú, mí, mío, tuyo, etc.

Trata de ponerse el saco, los zapatos, las medias

Avisa cuando ya ha orinado, o defecado,

o da muestra de que esto es inminente

Entabla relaciones fáciles con los adultos

Usa la palabra "mío" con frecuencia.

Se reconoce en el espejo

Si se le hace levantar durante la noche, no moja la cama.

Se niega sistemáticamente a todo.

Es el momento de enseñarle a controlar los esfínteres (no ensuciarse).

CARACTERÍSTICAS DEL NIÑO

ACTIVIDADES RECOMENDADAS PARA LOS NIÑOS HASTA EL AÑO

- Imitar los sonidos del bebe
- Tener juguetes de colores vivos que los pequeños puedan ver y tocar
- Al cargar al niño, cantar coros y orar por ellos
- Colocar al niño en diferentes posiciones
- Cuidar las necesidades de los niños rápidamente Ej. Darle de comer cuando tiene hambre, tranquilizarlo cuando esté asustado.
- Jugar a las escondidas con ellos
- Rodar una pelota

- Darles juguetes que chillen
- Hablar a los niños y nombrar los objetos a medida que les enseña.

EN QUÉ FORMA SE PODRÍA MINISTRAR LA PALABRA DE DIOS A ESTOS BEBES?

Use una grabadora para que el niño escuche algún casete con canciones cristianas o con la Palabra de Dios.

Cantando con el bebé

Orando con el bebé

Puede mostrarle cuadros de Jesús con algunos niños, o cuadros de algunos bebes de la Biblia.

Algunas veces puede llevar flores o frutas para mostrarles lo que Dios ha creado.

También usted puede leer para que el bebé escuche algunas historias bíblicas o cuentos

Jugando con el bebé

Amar al bebé

Ministrando a las necesidades físicas del bebé (cambio de pañal o darle el biberón).

Usando títeres

O algún audiovisual que se mueva y produzca algún sonido.

Juguetes de pilas que se muevan por sí solos o juguetes de felpa y plástico, cubos de madera (nunca use juguetes con puntas sobresalientes o filosas que sean peligrosas para el niño).

También use un espejo en algún lugar de la sala cuna, donde el niño pueda mirarse a sí mismo.

Cuide que los juguetes estén limpios, es necesario periódicamente darles una buena limpieza a estos, ojalá desinfectándolos con alcohol ya que los niños en esta edad, acostumbran llevar todos los objetos a la boca.

También puede tener algunas crayolas y papel para los niños mayorcitos, ellos aman hacer rayas y garabatos.

DESARROLLO FISICO Y SICOLOGICO DESPUÉS DEL NACIMIENTO.

- DURANTE LAS PRIMERAS SEIS SEMANAS, A LOS TRES MESES, EL BEBE PUEDE:
Seguir con sus ojos a una persona que esté en movimiento.
Mirar fijamente a un objeto brillante
Generalmente duerme por largos períodos de tiempo.

- DURANTE LOS TRES Y CUATRO MESES, EL BEBE PUEDE:
Tratar de coger un objeto con su mano.
Hacer ciertos sonidos expresando alegría
Puede voltearse hacia un lado
Se está en silencio cuando escucha una voz o música cerca de él.
Comienza a jugar con sus manos
Sonríe en respuesta a gestos amistosos
Puede sostener su cabeza.



- DE LOS CUATRO A LOS CINCO MESES PUEDE:

Sostener sus juguetes

Levantar sus manos

Tratar de alcanzar los objetos que estén cerca de él

Levanta su cabeza y hombro

Hacer ruidos cuando escucha una voz.

Mueve su cabeza para seguir los objetos cuando ellos son removidos hacia otros lugar.

Ríe a carcajadas.

- DE LOS CINCO A LOS OCHO MESES EL BEBE PUEDE:

Mover Su cabeza cuando escucha una voz.

Sentarse con ayuda de algunas almohadas o cojines

Diferenciar entre una persona extraña y una familiar.

- DE LOS OCHO A LOS DOCE MESES PUEDE:

Sentarse sin ningún soporte

Jugar con su imagen en el espejo

Trata de caminar

Gatea y se empuja él mismo para levantarse

Entiende muchas cosas que usted le dice

Tiene dos dientes

Mueve su mano para decir adiós.

Coopera en los juegos rítmicos que se desarrollen en la salacuna.

Hace algunos sonidos como. MA – MA- ó PA- PA y JE – SUS

- DE LOS DOCE A LOS DIECIOCHO MESES PUEDE:

Caminar por sí solo o con un poquito de ayuda

Sostiene un vaso para tomar algo de él

Dice algunas palabras

Trata de usar la cuchara

Tiene un vocabulario de cinco a diez palabras.

CONDICIÓN DEL SALÓN DE CLASE.

Uno de los factores más importantes es la condición del salón de clase. El niño es grandemente influenciado por su medio ambiente que lo rodea. A los niños les gusta las paredes alegres, las carteleras llamativas y hechas a su nivel de estatura, los asientos que permitan que sus pies toquen el suelo.

Se puede tener una casita de juguetes donde ellos pretendan ser papá y mamá, Los bloques de madera, juguetes y libros y, lo más importante, ellos necesitan moverse libremente, porque sus músculos en crecimientos están ansiosos de ejercicio.

Los niños en esta edad, realmente no se relacionan unos con otros, por lo cual es importante que ellos tengan suficiente atención individual.

El lapso de atención del niño es muy corto, por lo tanto, el profesor debe preparar intrigantes actividades para envolver a los niños en corto tiempo, todo planeado cuidadosamente para impresionar en ellos la verdad de la lección.

Muchas veces hay una excepción en la clase, algún niño no desea tomar atención a la lección bíblica, entonces, en lugar de tratar de someterlo a lo que están haciendo los demás, su ayudante de clase podrá darle la atención personal que él necesita, y probablemente encontrará la forma de contarle la historia bíblica a través de su actividad.

Cuando un niño llora en el aula, frecuentemente lo que necesita es ser abrazado y amado.

MODELO DE UNA CLASE:

1. APERTURA: Comenzar puntualmente. La profesora debe estar en el salón antes que los niños.
2. Debe llamarse a cada niño por su nombre, debe darse una bienvenida muy llamativa para motivar y dar confianza a los niños.
3. Unos cantos, 2 con mímica y cambio de voz y bien rítmicos.
4. Oración
5. Historia. Donde se usa una sola lámina y se saca después de dar la idea central, los objetos deben en lo posible ser reales, el vocabulario muy sencillo, y se debe contar no leer.
6. Versículo. Debe ser basado en el principio y solo una frase sencilla pero clave, se debe repetir varias veces. Para motivarlos se le puede dar a cada niño un nuevo Test, para que imiten.
7. Descanso y refrigerio
8. Trabajo Manual. Cuando es con hojas deben llevar el nombre del niño y de la lección, fecha, versículo del día y cada niño tener carpeta para ir acumulando sus trabajos.
9. Juego Libre
10. Despedida. Los padres deben recoger a los niños en los salones, la profesora motivará a reforzar durante toda la semana lo aprendido.

ESTRUCTURA DEL CURRÍCULO

TEMAS DOCTRINALES GENERALES

DIOS ES NUESTRO CREADOR

DIOS NUNCA ESTA OCUPADO

YO NECESITO OBEDECER

Es muy importantes que los niños conozcan y aprendan acerca de todo lo que les rodea fue creado por Dios.

Estas han sido clases diseñadas, conociendo las necesidades básicas de estos pequeños, sus capacidades, y gran sentido de ser amados

Durante estos dos años el ira comprendiendo de una forma didáctica, acerca de Dios de su creación y donde el niño se ubica en el propósito de Dios en su vida.

Los niños en esta edad, realmente no se relacionan unos con otros, por lo cual es importante que ellos tengan suficiente atención individual.

El lapso de atención del niño es muy corto, por lo tanto, el profesor debe preparar intrigantes actividades para envolver a los niños en corto tiempo, todo planeado cuidadosamente para impresionar en ellos la verdad de la lección.

Muchas veces hay una excepción en la clase, algún niño no desea tomar atención a la lección bíblica, entonces, en lugar de tratar de someterlo a lo que están haciendo los demás, su ayudante de clase podrá darle la atención personal que él necesita, y probablemente encontrará la forma de contarle la historia bíblica a través de su actividad.

Se tendrán también días especiales donde él ira entendiendo mas ampliamente lo que Dios desea de nosotros por esto se han diseñado clases misioneras que se darán cada ultimo domingo del mes, enfatizando la necesidad de las misiones, y otros días especiales como son semana santa, vacaciones, mes de la biblia, los dos reinos, navidad

Los repasos son elaborados con el fin de evaluar lo aprendido en las clases anteriores, además es un tiempo especial para ministrar a cada niño, permita que el Espíritu Santo le guie en ministrar áreas específicas. Es un tiempo el cual se debe aprovechar al máximo. Sea muy creativo en este tiempo y dele toda la importancia necesaria. Cree un ambiente adecuado. Por ninguna circunstancia permita interrupciones. Si es necesario coloque un letrero para que no interrumpan la ministración

Cada semestre se celebrara los cumpleaños, es importante que sea bien planeado junto con los padres de los niños. Decore muy lindo el salón

LECCIONES MISIONERAS

LA VENTANA 10/ 40

JUAN WESLEY

TI FAM

YO ME ATREVO

MISIONES MUNDIALES

DÍAS ESPECIALES

SEMANA SANTA

LOS DOS REINOS

MARAVILLAS DE LA BIBLIA

SERIE SOBRE NAVIDAD

VACACIONES EN LA FINCA

SALA CUNA 0 A 1 AÑO PRIMER AÑO

FECHA	TEMA	LECCION	OBJETIVO	RECURSOS
ENERO	<i>DIOS ES NUESTRO CREADOR</i>	LECCION 1 DIOS CREO EL DIA	Que los niños sepan que Dios creo el sol que da la luz y hace que sea de día	Una planta Libros infantiles Dos círculos de cartulina uno blanco y otro negro
ENERO		LECCION 2 DIOS CREO LA NOCHE	Que los niños sepan que Dios creo la noche; la luna y las estrellas para que podamos dormir	Laminas Linternas Un telescopio sugerido en la lección
ENERO		LECCION 3 DIOS CREO EL SUELO	Que los niños sepan que Dios creo el suelo para que las personas, los animales y las plantas tuvieran lugar para vivir	Papel grande azul y verde, cartones de huevos, figuras de juguetes, animales plantas personas
ENERO	<i>DIA MISIONERO LLEVANDO LUZ A LAS NACIONES</i>	VENTANA 10/40 LECCION 1 EL BARQUITO RECUPERADO	Ver como Cristo nos ama y ha dado un precio muy grande por nosotros	Cartulina para laminas Un Barquito La caja de televisión
FEBRERO	<i>DIOS ES NUESTRO CREADOR</i>	REPASO DIOS CREO EL DIA LA NOCHE Y EL SUELO	Observar cuanto han aprendido los pequeños en las clases Tiempo de ministración	Fotocopias de trabajo
FEBRERO		LECCION 4 DIOS CREO EL AGUA	Que los niños sientan alegría porque dios hizo el agua	Colores y tiza de color, papel de dibujo. Servilletas de papel, refrescos, jarritos.
FEBRERO		LECCION 5 DIOS CREO LAS PLANTAS	Que los niños sepan que Dios ha hecho los arboles y plantas para que nosotros podamos disfrutarlos y aprovecharlos	Vegetales comestibles; frutas, verduras, flores

FEBRERO	DIA MISIONERO LLEVANDO LUZ A LAS NACIONES	VENTANA 10/40 LECCION 2 EL BARRIL DE ALBERTO	La historia de un pequeñito que por su gran valentía recibió una gran recompensa	Cartulina para Laminas Caja de televisión Fotocopia para todos de alguna de las laminas Crayolas
MARZO		REPASO DIOS CREO EL AGUA Y LAS PLANTAS	Evaluar el conocimiento de cada niño de los temas vistos Poder complementar las clases anteriores a través de dramas o con títeres	Dibujar entre todos un mural
MARZO	DIOS ES NUESTRO CREADOR	LECCION 6 DIOS CREO LOS PECES	Que los niños sepan que Dios hizo los peces y otros animales para que vivan en el agua	Balde de agua con piedras, figuras de peces
MARZO	DIOS ES NUESTRO CREADOR	LECCION 7 DIOS CREO LAS AVES	Que los niños sepan que Dios creo las aves y que nosotros podemos ayudarlas con comida	Figuras de aves Semillas.
MARZO		LECCION 8 DIOS CREO LOS ANIMALES	Que los niños sepan que Dios hizo los animales para nuestro beneficio y para cuidarlos	Casete con sonido de animales, guantes y bolsa de leche
MARZO	DIA MISIONERO LLEVANDO LUZ A LAS NACIONES	VENTANA 10/40 LECCION 3 COMO YO PUEDO DAR	La vida real de una familia que decidió darlo todo para amor a la obra del nuestro Señor Jesucristo	Cartulina para laminas Caja de televisión Proyecto para recoger ofrendas víveres y ropa
ABRIL		REPASO DIOS CREO LOS PECES AVES Y ANIMALES	Repasar todo lo visto anteriormente Tiempo de ministración y agradecimiento al Señor por todas las cosas creadas	Títeres Hoja de trabajo
ABRIL	SEMANA SANTA	LA CRUCIFICACION	Recordar las escenas del calvario, el sufrimiento de Jesús en la cruz	Laminas Caja de televisión Fotocopias para

			Y que por amor el lo hizo por cada uno de nosotros	adornar (con diferentes elementos para que cada niño lo tenga en casa, como un afiche)
ABRIL	SEMANA SANTA	LA RESURRECCION	Como por su resurrección tenemos entrada libre en el reino de los cielos y Jesús gana la batalla contra la muerte	Laminas Caja de televisión Fotocopias para adornar con diferentes elementos para que cada niño lo tenga en casa, como un afiche)
ABRIL	DIA MISIONERO LLEVANDO LUZ A LAS NACIONES	VENTANA 10/40 LECCION 4 TOMASITO EL INVALIDO	La historia de un niño invalido que decidió hacer la voluntad de Dios, ser parte de la obra a pesar de su invalidez	Cartulina para laminas Fotocopias con una lamina de la lección Crayolas
MAYO	DIOS ES NUESTRO CREADOR	LECCION 9 DIOS NOS CREO A TI Y A MI	Que los niños sientan que Dios es bueno porque los ha creado	Figuras de Adán y Eva y el Árbol
MAYO		LECCION 10 DEMOS GRACIAS A DIOS POR NUESTROS HOGARES	Que los niños sepan que Dios quiere que todos tengan un lugar donde vivir	Una caja grande que parezca una casa
MAYO		LECCION 11 DEMOS GRACIA A DIOS POR NUESTRA COMIDA	Que los niños piensen y sientan agradecimiento a Dios porque creo la naturaleza para que recibamos la comida que ella produce y podamos satisfacernos	Canasta con alimentos. Figuras de Isaac y su familia, animalitos, semillas y plantas verdes
MAYO	DIA MISIONERO LLEVANDO LUZ A LAS NACIONES	VENTANA 10/40 LECCION 5 LA VENTANA 10/40	Conocer la ventana 10 / 40 porque este nombre y de donde nació	Laminas Caja de televisión Mapamundi Y diferentes mapas Dramatización (Sobre la necesidad de estas naciones que no conocer a Cristo)

JUNIO	<i>DIOS ES NUESTRO CREADOR</i>	REPASO DIOS TE CREO A TI A MI GRACIAS POR NUESTROS HOGARES Y GRACIAS POR NUESTRA COMIDA	Evaluación de los temas vistos. Tiempo de Ministración. Celebración cumpleaños del primer semestre	Decorar con las laminas anteriores Comida, refrescos torta, bombas
JUNIO		LECCION 12 DEMOS GRACIAS A DIOS POR NUESTRA ROPA	Que los niños agradezcan a Dios porque tienen ropa para ponerse	Bolsas con ropa Figuras de ovejas
JUNIO		LECCION 13 CUIDEMOS EL MUNDO QUE DIOS CREO	Que los niños tengan presente que no deben destruir ni arrojar basura en la naturaleza	Cajón de arena, animales de juguetes, ramitas Canacas para la basura
JUNIO		REPASO DEMOS GRACIAS POR NUESTRA ROPA Y CUIDEMOS EL MUNDO QUE DIOS CREO	Observar si los niños han entendido la importancia de su ropa y del mundo creado. Puede añadir enseñanzas de cuidado tanto en su ropa como en la naturaleza	Ropa de varias tallas, mostrar ropa de varias culturas o países Hojas para colorear
JUNIO	<i>DIA MISIONERO LLEVANDO LUZ A LAS NACIONES</i>	VENTANA 10/40 LECCION 6 LLEGANDO AL CENTRO DE LA VENTANA 10 /40	Observar las necesidades especificas de estos países que componen la ventana 10 / 40	Laminas con Mapas Diseñar con un mapamundi o mapa la ubicación de la ventana 10/40 para que cada niño lo tenga en su casa y ore por estas naciones
JULIO	<i>DIOS ES NUESTRO CREADOR</i>	LECCION 14 DIOS ENVIO A SU HIJO	Que los niños sepan que Jesús es el Hijo de Dios	Un muñeco o lamina de Bebe. Figura de María el Ángel y Elizabeth
JULIO		LECCION 15 JESÚS NACIO EN BELEN	Que los niños sepan que Jesús nació en un establo en Belén	Un pesebre

JULIO		LECCION 16 LOS PASTORES SE ALEGRARON	Que los niños sientan alegría porque Jesús nació	Títeres disfrazados de pastores y ovejas
JULIO	<i>DIA MISIONERO LLEVANDO LUZ A LAS NACIONES</i>	VENTANA 10/40 LECCION 7 ORANDO POR LAS DIFERENTES NACIONES	La importancia de la oración por las naciones necesitadas y el reto de declararlas para Dios Conocer las siete aéreas básicas de las personas	Laminas Caja de televisión Modelo de oración por las naciones Tiempo de oración por cada nación Llevar banderas De estas naciones
AGOSTO	<i>DIOS NUNCA ESTA OCUPADO</i>	LECCION 1 DIOS NUNCA ESTA DEMASIADO OCUPADO	Dios siempre tiene tiempo para mi	Caja de secretos Visuales de Adán y Eva, animales Títere de oso Fotocopia lamina para colorear crayolas
AGOSTO		LECCION 2 DIOS ES AMOR	Nunca debemos esconder nuestro pecado	Figuras del paraíso. Títere
AGOSTO		LECCION 3 DIOS ENVIO A SU HIJO UNIGENITO	Dios envió a su Hijo Jesús para morir por nosotros	Caja de arena Figuras de Adán y Eva saliendo del paraíso Títere
AGOSTO		LECCION 4 YO QUIERO SERVIR AL SEÑOR	Escoger obedecer	Figuras de Adán y Eva Títere
AGOSTO	<i>DIA MISIONERO LLEVANDO LUZ A LAS NACIONES</i>	VENTANA 10/40 LECCION 8 UN RETO PARA TU VIDA	Llegando a la conclusión de que debe ser parte de nuestro ministerio orar y actuar por esta parte del mundo; la ventana 10/40	Caja de televisión con laminas Modelo de oración para un mes
SEPTIEMBRE	<i>DIOS NUNCA ESTA OCUPADO</i>	REPASO LECCIONES 1 AL 4	Evaluar lo aprendido, Drama con todos los niños Tiempo de ministración	Decorar con figuras anteriores

SEPTIEMBRE		LECCION 5 CANTAD ALABANZAS AL SEÑOR	Nuestra alabanza agrada al Señor	Caja de escenas Figuras de Pablo y Silas. Títere Fotocopia lamina
SEPTIEMBRE		LECCION 6 NO TENGAS TEMOR	No tenemos que tener miedo	Caja de escenas Figuras de Pablo y Silas. Títere Fotocopia Lamina
SEPTIEMBRE	DIA MISIONERO LLEVANDO LUZ A LAS NACIONES	VENTANA 10/40 LECCION 9 EL ISLAM	Aprender acerca del Islam Quien es su creador, y cuantas personas en el mundo lo practican. Conocer los motivos de oración por ellos y ver la necesidad de amor verdadero que Dios tiene para ellos	Caja de televisión laminas Fotocopias con lamina para colorear Crayolas
OCTUBRE	LOS DOS REINOS	LECCION 1 LOS DOS REINOS	Que los niños comprendan que existen dos reinos De Dios (la luz) y el reino de satanas (las tinieblas).	Fotocopias de Laminas Coronas
OCTUBRE		LECCION 2 HALLOWEEN	Conocer el origen de esta celebración y Tomar la decisión de no disfrazarse porque si lo hacemos estaríamos participando de esta celebración	Fotocopias de láminas. Mascaras feas Dulces.
OCTUBRE		LECCION 3 INFLUENCIA EN EL OCULTISMO EN LA TELEVISION	Cada niño pueda comprender y decidir no ver programas que afecten su vida espiritual y pueden descubrir lo que hay detrás de cada programa. Es importante estar actualizados de los programas infantiles que presenten en la televisión y Analizarlos a la luz de la Palabra de Dios	Fotocopias de laminas Un televisor Si es posible un video con algún programa infantil para explicarlo

OCTUBRE	<i>DIA MISIONERO LLEVANDO LUZ A LAS NACIONES</i>	VENTANA 10/40 LECCION 10 EL BUDISMO	Conociendo su nacimiento y el inicio en la sociedad con el fin de llegar a ellos Motivos de oración	Laminas Caja de televisión Tiempo de oración por las personas que practican esta religión
NOVIEMBRE	<i>DIOS NUNCA ESTA OCUPADO</i>	REPASO DIOS NUNCA ESTA OCUPADO LECCIONES 5 Y 6	Evaluar lo aprendido en clase. Tiempo de ministración y alabanza	Casetes con música de alabanza
NOVIEMBRE		LECCION 7 LA ORACION ES IMPORTANTE	Mostrar la importancia de orar en todo tiempo	Caja de escenas Figuras de Pablo y Silas saliendo de la cárcel Títere Fotocopia para colorear Crayolas
NOVIEMBRE		LECCION 8 EL GOZO VIENE DESDE MI CORAZON	Comprender que el gozo esta dentro de ti	Caja de escenas Figuras de Pablo y Silas Títere Canciones de gozo
NOVIEMBRE	<i>DIOS NUNCA ESTA OCUPADO</i>	LECCION 9 EL ESPÍRITU SANTO ME ENSEÑA	El Espíritu Santo es nuestro maestro	Casa caja Figura en el día del pentecostés Drama Fotocopias para colorear Crayolas
NOVIEMBRE	<i>DIA MISIONERO LLEVANDO LUZ A LAS NACIONES</i>	VENTANA 10/40 LECCION 11 EL HUNDUISTMO	A pesar que se cree que el hinduismo es solamente una cultura o costumbre, se relata como simplemente se comenzó como religión y se practica como tal Por un hombre enfermo Mentalmente	Laminas Caja de televisión Fotocopias para colorear Crayolas
DICIEMBRE		LECCION 10 APRENDIENDO LA PALABRA DEL SEÑOR	El Espíritu santo nos ayuda a aprender la Palabra de Dios	Cartón grande subir a Jesús entre una nube Figura de Jesús en la ascensión al cielo. Fotocopias para

				colorear Crayolas
DICIEMBRE		REPASO LECCIONES 7 AL 10	Repaso general de las últimas lecciones. Tiempo especial para ministrar el Espíritu santo Celebración de cumpleaños segundo semestre	Adorne el salón Muy llamativo Dándole la bienvenida al Espíritu santo. Torta y golosinas
DICIEMBRE	<i>DIA MISIONERO LLEVANDO LUZ A LAS NACIONES</i>	VENTANA 10/40 LECCION 12 EL ANIMISMO	Otra religión que ha traído a miles a su practica y por ello a llevado a naciones enteras a su misma destrucción	Laminas Caja de televisión Tiempo de oración por estas personas.
DICIEMBRE		CLAUSURA		

SALA CUNA DE 0 A 1 AÑO SEGUNDO AÑO

FECHA	TEMA	LECCION	OBJETIVO	RECURSOS
ENERO	<i>DIOS NUNCA ESTA OCUPADO</i>	REPASO DIOS NUNCA ESTA OCUPADO LECCIONES 7 AL 10	Recordar las clases anteriores, Dar la bienvenida a la clase tener un presente o regalo pequeño	Decorar con todas las figuras anteriores Decorar el salón con bombas
ENERO		LECCION 11 DE QUE COSAS DAS GRACIAS	Tenemos mucho para dar gracias	Caja de escenas Figuras del día de pentecostés Drama con títere Fotocopias con lamina para colorear Crayolas
ENERO		LECCION 12 SEA AMABLE CON OTROS	La importancia de ser amables	Caja de secretos Figuras Pedro y Juan Drama con títere Fotocopias con lamina para colorear Crayolas
ENERO	<i>DIA MISIONERO</i>	LA VIDA DE JUAN WESLEY	Conocer la vida de este famoso misionero que ha inspirado a muchas generaciones	Laminas Caja de televisión Fotocopia para colorear Crayolas
FEBRERO	<i>DIOS NUNCA ESTA OCUPADO</i>	LECCION 13 ORANDO EN EL NOMBRE DE JESUS	Aprender que hay poder en el nombre del Señor Jesús	Caja de secretos Figuras Pedro y Juan Drama con títere Fotocopias con lamina para colorear Crayolas
FEBRERO		LECCION 14 JESÚS ES NUESTRO SANADOR	Comprender que en Jesús esta nuestra sanidad	Caja de escenas Figura de Jesús sanando Drama con títere Fotocopias con lamina para colorear Crayolas

FEBRERO		REPASO LECCIONES 11 AL 14	Repasar y evaluar lo aprendido en las clases anteriores Tiempo de ministración en sanidad	Decorar con las figuras de las clases anteriores
FEBRERO	<i>DIA MISIONERO</i>	TI FAM	Ver la historia real de una niña en Haití	Laminas Caja de televisión Narración de los cinco capítulos
MARZO	<i>DIOS NUNCA ESTA OCUPADO</i>	LECCION 15 DIOS QUIERE QUE APRENDAMOS A DAR	Conocer la importancia de dar al Señor Enseñar como dar la ofrenda con alegría	Caja de escenas Pedro y Juan Drama con títere Fotocopias con lamina para colorear Crayolas Llevar varios billetes y monedas
MARZO		LECCION 16 MI CORAZON ES DE JESUS	Nosotros servimos a Dios con todo nuestro corazón	Caja de escenas Pedro y Juan Drama con títere Llevar corazones alegres en cartulina
MARZO	<i>SEMANA SANTA</i>	LA CRUCIFICION	Recordar las escenas del calvario, el sufrimiento de Jesús en la cruz Y que por amor el lo hizo por cada uno de nosotros	Cartulina con laminas Fotocopias con el tema para reflexionar
MARZO	<i>SEMANA SANTA</i>	LA RESURRECCION	Como por su resurrección tenemos entrada libre en el reino de los cielos y Jesús gano la batalla contra la muerte	Cartulina con laminas Fotocopias con el tema para reflexionar
MARZO	<i>DIA MISIONERO</i>	YO ME ATREVO	La historia real de una niña llamada Amy, ella quería tener ojos azules Pero entendió mas adelante que si hubiera sido así nunca sería misionera	Laminas Caja de televisión Fotocopias Para colorear Colores

ABRIL		CONCLUSION DIOS NUNCA ESTA OCUPADO	Repaso general de la serie Tiempo de Ministración	Adornar con todas las laminas anteriores
ABRIL	<i>YO NESECITO OBEDECER LA PALABRA DE DIOS</i>	LECCION 1 YO NESECITO OBEDECER LA PALABRA DE DIOS	Aprender que la obediencia trae gran bendición	Figura de una biblia grande Caja de arena Lamina de Naaman, Títere de patico Fotocopias Lamina de patico para colorear Crayolas, plastilina
ABRIL		LECCION 2 SEA UN CREYENTE Y NO UN INCREDULO	Crear la Palabra de Dios	Figura de una biblia grande Caja de arena Laminas de Naaman Títere de patico Fotocopias Lamina de patico para colorear Crayolas
ABRIL	<i>DIA MISIONERO</i>	PANORAMA DE LAS NESECIDADES MUNDIALES	Que al finalizar la lección El alumno haya sido impactado de tal manera que sea motivado a la acción	Laminas Fotocopias sobre las necesidades espirituales mundiales y lamina para colorear Crayolas
MAYO	<i>YO NESECITO OBEDECER LA PALABRA DE DIOS</i>	REPASO LECCION 1 Y 2	Repasar las clases de yo necesito obedecer la palabra de Dios	Figura de una biblia grande Figuras anteriores
MAYO		LECCION 3 LA PALABRA DE DIOS ES VERDAD	Reconocer que la Palabra de Dios es verdad	Figura de una biblia grande Caja de arena Lamina de Naaman, Títere de patico Fotocopias Lamina de patico para colorear Crayolas
MAYO		LECCION 4 DIOS NO MIENTE	Enfatizar que Dios nunca miente	Figura de una biblia grande Caja de arena Lamina de Naaman,

				Títere de patico Fotocopias Lamina de patico para colorear Crayolas
MAYO		LECCION 5 DIOS ES REAL	Dios es vivo y real	Caja de secretos Figuras de Daniel en el foso de los leones Títere de patico Fotocopias Lamina de patico para colorear Crayolas
MAYO	DIA MISIONERO	LAS MISIONES DEL ANTIGUO TESTAMENTO	Que el niño pueda entender, apreciar y aplicar las enseñanzas del Antiguo testamento con respecto a las misiones mundiales	Laminas Caja de televisión Fotocopias para colorear Crayolas
JUNIO	VACIONES EN LA FINCA	LECCION 1 SER HONESTOS	La importancia de la honestidad en todo momento Para poder estar en paz con Dios, con nosotros mismos y con los demás	Caja de televisión para las escenas Laminas Títeres
JUNIO		LECCION 2 SER BONDADOSOS	Enseñar a los niños a ser bondadosos y misericordiosos aun con los animales y devolver bien por mal	Caja de televisión para las escenas Laminas Traer una mascota
JUNIO		LECCION 3 NO SER EGOISTAS	Enseñar que el egoísmo no lleva a ninguna parte. Es un mandamiento ayudar a nuestros padres. Cuando no obedecemos a nuestros padres o somos egoístas, estamos desobedeciendo a Dios. Por el egoísmo muchas veces tenemos que sufrir remordimiento toda la vida	Caja de televisión para escenas Laminas Drama

JUNIO	DIA MISIONERO	EL NUEVO TESTAMENTO Y LAS MISIONES	Que los niños puedan definir, apreciar y obedecer la enseñanza del Nuevo testamento sobre la misión primordial de la iglesia	Laminas Mapamundi Versículo visualizado de la gran comisión
JULIO	YO NESECITO OBEDECER LA PALABRA DE DIOS	REPASO LECCIONES 3 AL 5	Evaluar lo aprendido acerca de la Palabra de Dios Celebración cumpleaños primer semestre	Decorar el salón laminas anteriores Lamina de la Biblia grande Torta, comida, refresco
JULIO		LECCION 6 TEN BUENOS PENSAMIENTOS	Cada niño escoja tener buenos pensamientos	Lamina de la Biblia grande Rollo de panorama Bíblico Caja de arena Laminas de Daniel Títere Juego dirigido
JULIO		LECCION 7 HABLANDO LA PALABRA DE DIOS	La Palabra de Dios debe estar en tu boca y corazón	Lamina de la Biblia grande Rollo de panorama Bíblico Caja de arena Laminas del Rey David Títere Fotocopia para colorear, Crayolas
JULIO	DIA MISIONERO	LAS MISIONES ANTES DE LA REFORMA	Que el niño capte una visión panorámica del movimiento misionero previo a la Reforma protestante y aprecie los esfuerzos misioneros de la iglesia de aquellos días	Escenas en rollo de cuadros de la Iglesia antes de la reforma Dramatización de persecución a cristianos
AGOSTO	YO NESECITO OBEDECER LA PALABRA	LECCION 8 PROTEGER TU CORAZON	Tener cuidado con lo que se ve y se oye	Lamina de la Biblia grande Rollo de panorama Bíblico Caja de secretos Laminas de Daniel Títere

	DE DIOS			Juego dirigido
AGOSTO		LECCION 9 HABLA LA VERDAD Y NUNCA DIGAS MENTIRAS	Siempre di la verdad	Lamina de la Biblia grande Rollo de panorama Bíblico Caja de secretos Laminas de Amigos de Daniel Títere Fotocopia para colorear, Crayolas
AGOSTO		LECCION 10 DIOS ENVIO SU PALABRA	Siempre la Palabra de Dios debe ser nuestra ayuda	Lamina de la Biblia grande Rollo de panorama Bíblico Caja de escenas Laminas de Amigos de Daniel Títere Fotocopia para colorear, Crayolas
AGOSTO		REPASO LECCIONES 6 AL 10	Evaluar lo aprendido en las clases anteriores Tiempo de Ministración	Realizar un mural con las clases vistas
AGOSTO	DIA MISIONERO	LAS MISIONES DESDE LA REFORMA	Que el niño pueda ubicar e interpretar adecuadamente los hechos que originaron las misiones modernas Como nació la Misión	Video Dramatización
SEPTIEMBRE	YO NESECITO OBEDECER LA PALABRA DE DIOS	LECCION 11 LA PALABRA DE DIOS ES MI ESPADA	Aprender que la Palabra de Dios es mi defensa	Lamina de la Biblia grande Rollo de panorama Bíblico Caja de escenas Laminas de Amigos de Daniel Títere Una espada Fotocopia para colorear, Crayolas
SEPTIEMBRE		LECCION 12 LA PALABRA DE DIOS ES LUZ	La Palabra de Dios nos guía a toda verdad	Lamina de la Biblia grande Rollo de panorama Bíblico Caja de escenas Laminas de Saulo de tarso Títere

				Una lámpara Fotocopia para colorear, Crayolas
SEPTIEMBRE		LECCION 13 ESTAR CERCA DE LA PALABRA	Siempre debemos estar cerca de la Biblia	Lamina de la Biblia grande Rollo de panorama Bíblico Caja de escenas Laminas de Saulo de tarso Títere Una lámpara Fotocopia para colorear, Crayolas
SEPTIEMBRE	DIA MISIONERO	LOS PIONEROS DE LAS MISIONES MODERNAS	Que los niños se informen acerca de los pioneros de la obra misionera y se animen a participar de manera activa en las misiones mundiales Hablar de los fundadores de la Misión	Video Leer historia de la Misión
OCTUBRE	MES DE LA BIBLIA	LECCION 1 EL ORIGEN DE LA BIBLIA	Conocer como la Biblia se ha conservado por tantos años, sus autores, su contenido, su división. La inspiración divina a todos los hombres que participaran en la escritura de estos libros	Lamina de la Biblia grande Rollo de panorama Bíblico Caja de televisión Laminas
OCTUBRE		LECCION 3 COMO ES LA BIBLIA	Lo que debe representar objetivamente la Biblia para cada uno	Espejos , lámparas, espada, alimento, Semillas, martillo. Llevar un cofre de tesoros
OCTUBRE		LECCION 5 LA HISTORIA DE MARIA JONES	La historia de una niña que inspiro toda una sociedad para imprimir Biblias. Allí nació las Sociedades Bíblicas	Caja de televisión Laminas Decorar una Biblia con escarcha
OCTUBRE		LAS MISIONES DESDE EL SUR	Que los niños puedan reconocer y apreciar el	Mapamundi Fotocopia para colorear,

	DIA MISIONERO		papel importantísimo que tiene el movimiento misionero del sur para llevar el evangelio a todo el planeta	Crayolas
NOVIEMBRE	YO NESECITO OBEDECER LA PALABRA DE DIOS	LECCION 14 MI CORAZON AMA LA BIBLIA	La Palabra de Dios ministra a nuestros corazones	Lamina de la Biblia grande Rollo de panorama Bíblico Caja de escenas Laminas de Saulo de tarso Títere Fotocopia para colorear, Crayolas
NOVIEMBRE		LECCION 15 COMIDA PARA MI ESPIRITU	Nosotros debemos tener la Palabra de Dios en nuestro corazón y alimentarnos de ella	Lamina de la Biblia grande Rollo de panorama Bíblico Caja de escenas Laminas de Saulo de tarso Títere Fotocopia para colorear, Crayolas Comida (pan, leche, miel, frutas frescas etc..)
NOVIEMBRE		LECCION 16 JESÚS VIVE EN MI CORAZON	Tenemos que confesar a Jesucristo como Señor	Lamina de la Biblia grande Rollo de panorama Bíblico Caja de escenas Laminas de Saulo de tarso Títere Fotocopia para colorear, Crayolas Trabajo manual Las tres cruces
NOVIEMBRE		LECCION 17 NO HAY NADA IMPOSIBLE PARA DIOS	Nada es imposible para Dios	Lamina de la Biblia grande Rollo de panorama Bíblico Caja de escenas Laminas de Saulo de tarso Títere Fotocopia para colorear, Crayolas

NOVIEMBRE	<i>DIA MISIONERO</i>	TU PUEDES CAMBIAR EL MUNDO	Después de crear conciencia misionera con las clases anteriores, hoy debemos procurar, que tanto nosotros, como nuestro grupo reconozca la importancia de orar y comenzar a interceder por Colombia y las naciones	Mapas y fotos de Colombia. Videos de nuestro país Fotos de personajes como el presidente alcalde, etc. Es importante también fotos de los presbíteros y presidente de la Misión Panamericana de Colombia
DICIEMBRE	<i>SERIE SOBRE NAVIDAD</i>	LECCION 2 NAVIDAD ES RECORDAR A JESUS	Observar como se han colocado sustitutos a la verdadera navidad que es Cristo	Caja de televisión Laminas Fotocopia para colorear, Crayolas
DICIEMBRE		LECCION 4 LA NAVIDAD EN TUREA	Mostrar como en algunos países no se conoce acerca de Jesús. Y de la verdadera navidad	Caja de televisión Laminas Fotocopia para colorear, Crayolas Dramatización
DICIEMBRE		LECCION 5 UN NUEVO AÑO	Vivir cada día con Jesús es lo más importante. Pero estar muy atentos y preparados para su segunda venida Celebración cumpleaños segundo semestre	Caja de televisión Laminas Fotocopia para colorear, Crayolas Coro visualizado Torta y gaseosa
DICIEMBRE		CLAUSURA		

PASOS EN LA PREPARACION DE UNA ENSEÑANZA CREATIVA

1. ORAR PARA QUE EL ESPIRITU SANTO LE GUIE. TENER LA MENTE ABIERTA A SUGERENCIAS.



2. SELECCIONAR LA VERDAD CENTRAL O EL OBJETIVO DE LA ENSEÑANZA SEGÚN LA NECESIDAD DE SUS ALUMNOS



3. ESCRIBIR ESTE (estos) OBJETIVO (s) Cambios que quiere ver en la vida de sus alumnos. Sea realista.



4. DESARROLLAR LA ESTRATEGIA DE LA LECCION CONFORME O EN LA LUZ DE LO DE ARRIBA



¿CUÁL MÉTODO DEBO USAR?



ESCOGER EL MÉTODO MEJOR BASADO EN:

1. Los objetivos.
2. El tiempo disponible.
3. El equipo y el espacio disponible.
4. Las necesidades de los alumnos.
5. Su propia habilidad.

TRABAJO ANTES DE LA CLASE:

- Dividir en grupos.
- Trabajo de arte.
- Música
- Discusión (actividad de confraternidad para enfocar la verdad central).



ABRIR EL APETITO AL ESTUDIO:

- Anécdota
- Pregunta
- Acróstico
- Representación
- “Qué haría usted si...?”



EXPLORAR LA PALABRA:

- Trabajo en grupos
- Escribir apuntes
- Hacer comentarios
- Dibujar ideas
- Hacer comparaciones



HACER UNA DECISIÓN Y UNA APLICACIÓN:

- Escribir los pensamientos
- Expresar como el alumno siente
- “Una cosa que necesito hacer como resultado de la lección hoy...”
- Planear como se puede aplicar la verdad mañana
- Terminar con un buen tiempo de oración.



UN NIÑO RECUERDA

10% =

LO QUE ESCUCHA

50%=

LO QUE ESCUCHA + LO QUE VE

70% =

LO QUE ESCUCHA + LO QUE VE + LO QUE HABLA

90%=

LO QUE ESCUCHA + LO QUE VE + LO QUE HABLA + LO QUE HACE + LO QUE ENSEÑA

COMO PLANEAR LA LECCION

1. PREPARESE A SÍ MISMO

El maestro que quiere impartir verdades bíblicas a sus alumnos tiene que hallar en cada lección verdades para sí mismo. El maestro no está preparado para presentar la lección a su clase hasta que haya buscado primero a Dios. Su oración debe ser: “Señor, enséñame tu Palabra. El maestro dedicado al ministerio de la enseñanza le suplicará a Dios la dirección divina para la presentación de la propia lección y también para poder reconocer las necesidades de sus alumnos.



2. COMIENZE TEMPRANO

Al recibir el nuevo expositor de la Escuela Dominical, el maestro debe dar un vistazo a todas las lecciones. Esto le ayudará, de domingo en domingo, en el desarrollo del tema general. Así también el maestro logrará con anticipación reunir materiales e ilustraciones para las lecciones. Muchos maestros reconocen la ventaja de comenzar la preparación de la lección con una semana de anticipación. El maestro que espera hasta el sábado por la noche para preparar la lección ya ha perdido muchas oportunidades de proveer la mejor enseñanza posible para sus alumnos.

3. FAMILIARICESE CON LA PORCION BIBLICA DE LA LECCION

Un maestro tiene que ser estudiante de la Biblia para poderla enseñar. El estudio de la Biblia le dará al maestro discernimiento, convicciones y autoridad que no encontrará de otra manera. El maestro debe leer cada lección, de la Biblia directamente por lo menos cuatro veces:

La lee para familiarizarse con la lección

La lee para fijarse en los acontecimientos

La lee para saber quiénes son los personajes principales

El lee para sacar la enseñanza práctica

Al hacerlo esto, debe anotar algunos datos, pensamientos e ideas especiales. Es bueno comparar la porción bíblica con otras traducciones de la Biblia. Es necesario que el maestro se familiarice bien con la porción bíblica de la lección antes de continuar su preparación.

4. LEA BIEN LOS DOS EXPOSITORES, EL DEL MAESTRO Y EL DEL ALUMNO

Los expositores y otros materiales preparados son de gran provecho para el maestro sólo en la medida que le ayudan a alcanzar las metas. El maestro estudia el expositor del alumno para ver si hay algo que necesita ser explicado o aclarado.

PRINCIPIOS ESPECIFICOS

1. ESCOJA LA META CENTRAL Y DESARROLLE LA LECCIÓN ALREDEDOR DE ELLA:

El maestro toma en cuenta las necesidades de los alumnos y procura desarrollar y aplicar la lección de manera que llene más. Quizá el hermano del principiante tiene zapatos nuevos, pero no alcanzaba el dinero para comprarle zapatos al principiante. Quizá el padre del primario esté enfermo y no puede trabajar. Los jóvenes casados y los adultos tienen otra clase de problemas. Pero nuestro Dios, por medio de su santa Palabra, y por medio de maestros que realmente saben enseñar, es capaz de ayudarnos a resolver nuestros problemas. El maestro debe preguntarse: Qué deseo yo para mis alumnos? ¿Qué deseo yo en cuanto a sus conocimientos bíblicos? ¿En cuanto a sus actitudes?. En cuanto a su conducta diaria?. ¿Cómo serán cambiadas las vidas de mis alumnos por las lecciones?.

2. REÚNA MATERIALES RELACIONADOS A LA LECCIÓN:

El maestro alerta siempre está buscando y reuniendo materiales que le ayuden a enseñar. El alumno no aprende por casualidad o automáticamente, más bien aprende por medio de aquello que le impulsa a actuar en cierta manera. El maestro dedicado a su ministerio ora, enseña y trabaja para ver las vidas de sus alumnos cambiadas.

ALGUNAS FUENTE DE MATERIALES PARA ENSEÑAR SON:

- Experiencias personales: Todas las experiencias, las agradables y las desagradables, pueden dejarnos alguna lección.
- Libros: Hay materiales didácticos para todas las edades y hay oportunidades sin límite para el crecimiento personal por medio de la lectura.

- Observación: Por medio de la observación el maestro alerta llega a comprender mejor la conducta de sus semejantes. También saca a veces ilustraciones de la vida real.
- Periódicos y revistas: Hay artículos de revistas evangélicas y también artículos de los acontecimientos del día en los periódicos que ayudan a la enseñanza de la lección.

3. PREPARE UN PLAN DE LA LECCIÓN:

Después de haberse familiarizado con la lección de la Biblia y en el expositor de la Escuela Dominical, y de tener reunidos los materiales relacionados a la lección, el próximo paso es preparar un plan de la lección, este puede ser muy sencillo, pero se debe escribir. Todo plan debe incluir:

- Las verdades claves de la lección
- Los intereses y necesidades de los alumnos que se relacionan a la lección
- La meta de la lección
- Los materiales accesibles
- Los métodos de enseñanza que se van a emplear
- La participación del alumno tal como discusión o panel o dramatización

A continuación, un plan de clase tomado del curso "EL ARTE DE ENSEÑAR". El maestro puede adaptarlo a sus necesidades específicas:

- Título de la lección
- Pasaje Bíblico
- Versículo de memoria
- Verdad central
- Propósito o meta de la lección
- Métodos didácticos
- Elección de los materiales
- Bosquejo de la lección
- Punto de contacto
- Cuerpo (Parte principal de la lección)
- Conclusión

Un plan para la lección le ayudará en la organización de la misma. También el plan le ayudará a evaluar su enseñanza.

4. NO PROCURE ENSEÑAR DEMASIADO EN UNA SOLA LECCIÓN:

Por lo general, el maestro tiene como media hora para enseñar la lección. Se debe preparar la lección y organizar los materiales con esto en mente. Para enseñar bien, el maestro debe ser flexible en su manera de enseñar y debe tener más material del que piensa utilizar. No tiene que presentar todo el material que ha reunido. Muchas veces del Espíritu Santo quiere cambiar el plan. Se puede presentar la necesidad específica de un alumno durante el desarrollo de la lección y el maestro sensible al Espíritu Santo, estará dispuesto a dejar de lado algo de su preparación para dar lugar al Espíritu Santo.

5. LA AUTO - EVALUACIÓN

Para Superarse en la enseñanza, el maestro debe evaluar su presentación de cada lección, después de la clase. Sigue algunas pautas para la auto evaluación del maestro:

- Comencé mi preparación con oración?
- Comencé puntualmente la lección?

- Captó la apertura de la atención de los alumnos?
- Fue apropiada la apertura?
- Escogí una meta para la lección?
- Alcancé la meta que había escogido?
- Enseñé la lección sin depender del libro guía?
- Usé mi Biblia para enseñar con la vida de los alumnos?
- Progresó la lección de modo positivo?
- Dejé lugar a los alumnos a participar en la clase?
- Usaron los alumnos sus Biblias en clase?
- Terminé la lección a tiempo?
- Veo en la vida de mis alumnos una genuina aplicación?
- Oro por mis alumnos y los visito?
- Procuero mejorar mi enseñanza mediante cursos de preparación, libros, convenciones de Escuela Dominical, etc.?
- Procuero variar mis métodos de enseñanza?
- Enseño porque creo que Dios me ha llamado a Enseñar?

HERRAMIENTAS PARA EL SALON DE CLASE

1. HECTOGRFO

IMPRESIÓN HECTOGRAFICA

USO: Impresión de la información escrita o dibujada con una aproximación de 40 ejemplares

1. IMPRESIÓN HECTOGRAFICA

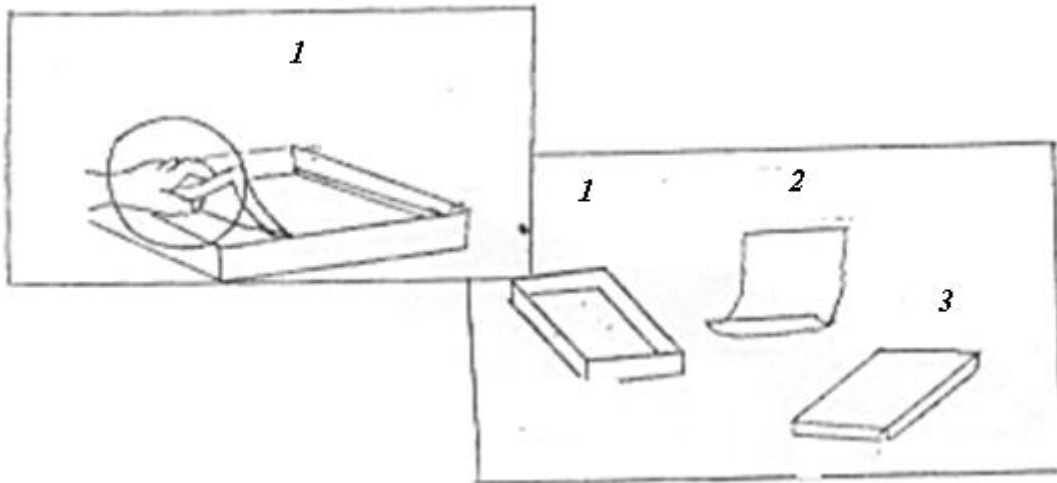

RECURSOS: 1. Cámara impresora.
2. Hoja hectografica
3. Hoja referente

ELABORACIÓN DE LA PLANTILLA

El grabado en la plantilla de lo que deseamos imprimir puede hacerse escribiendo a máquina o en formato manual, con letra cursiva

Para elaborar la plantilla debemos disponer de: Una hoja blanca, -sobre ella escribir designándose "Hoja referente"- ;el calco hectográfico - de espaldas a la "hoja referente" y otra hoja blanca llamándose "Plantilla" - estando esta de cara al calco

Junta las tres hojas en el siguiente orden

Hoja referente: Sobre ella se escribe

Hoja hectografía: De cara a la hoja plantilla

Hoja plantilla: Recibe trazos

Grabar el mensaje sobre la "hoja referente"

Separar la "hoja plantilla" de la "hoja hectografía"

CAMARA IMPRESORA

Depositar la "hoja plantilla", sobre la "cámara impresora" entrando en contacto el trazo del calco de la "hoja plantilla" con la gelatina de la "cámara impresora"

No deben quedar atrapados "botones de aire" entre ambas superficies

El contacto entre ambas superficies debe durar tres minutos aproximadamente, pasando ese tiempo, desprende la "hoja plantilla" de la cámara impresora quedando impregnada la gelatina con el mensaje por multiplicar

CAMARA IMPRESORA

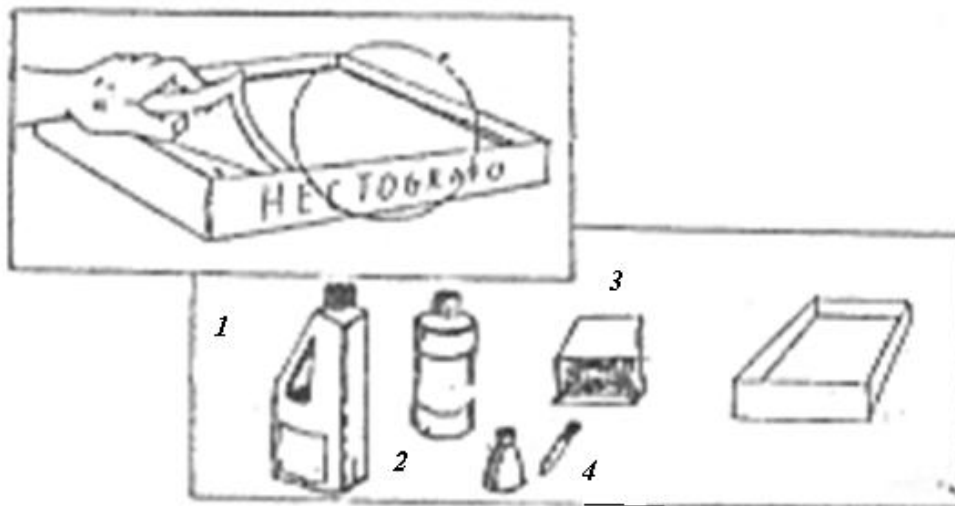

INGREDIENTES:

1. Agua
2. Glicerina
3. Gelatina sin sabor
4. Ácido fenico

Se mezcla la gelatina sin sabor y glicerina en las siguientes proporciones por peso:

1 6
Gelatina sin sabor Glicerina

Si es posible, agregar gotas de ácido fenico para preservar la mezcla de los hongos.

PREPARACIÓN

Disolver a baño María la gelatina. Una vez disuelta, agregar la glicerina al igual que cuatro gotas de ácido fenico, revolver continuamente.

Vaciar la mezcla en el recipiente formando la cámara impresora

Enfriar hasta que se endurezca

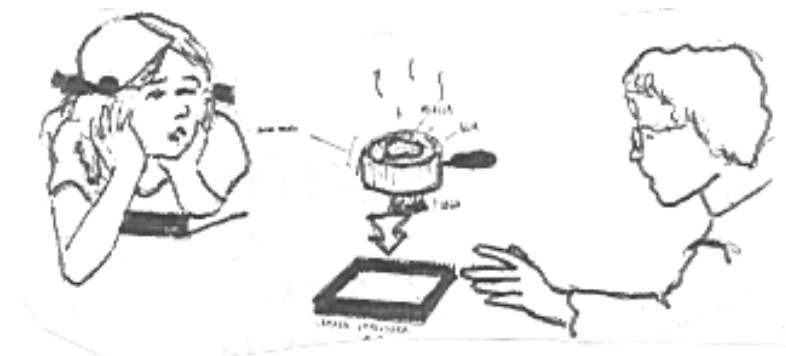



2. EL CUADRO DE HONOR:

Es con el fin de estimular a los niños que mas se esfuerzan por cumplir con el buen desarrollo de la clase. Así que en un cuadro usted podrá escribir los nombres de los niños que durante el mes sobresalieron por su puntualidad, aplicación y conducta.

3. EL PLAN DE PREMIOS

Este es otro método para estimular a los niños por su asistencia. El plan de premios se puede variar periódicamente. Por ejemplo para trimestre o semestre podemos desarrollar un plan de premios con perritos y huesos. Cada niño tiene un perrito, si el niño viene a clase el perrito tendrá un huesito. Si no, se morirá de hambre. Esto les estimulara a asistir ya que no querrán ver a su perito morir de hambre (Este ejercicio es especialmente par la clase de menores). También hay otra clase para niños mayores como escalando una montaña. He aquí los ejemplos correspondiente



4. CARTELERAS:

Cada salón de clase debe tener su propia cartelera, que preferiblemente se debe hacer de debe hacer cuadrado o rectangular. Sus medidas pueden ser de 1m. X 1m. o 1m. 1.20. La altura de esta debe ser al nivel de la estatura de niños que componen la clase. La cartelera debe ser fabricada de madera o lamina, de corcho, ya que es el material mas apropiado para este uso. Para que las laminas o avisos que se van a colocar allí se pueden cambiar cada semana deben ser pegadas con cinta adhesiva o con chinchas.

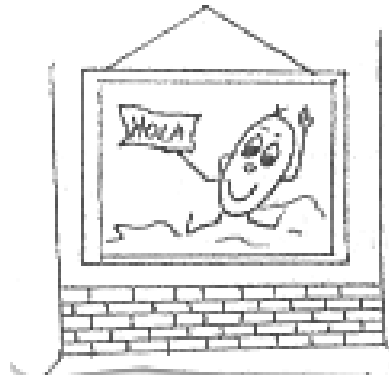

lo

El objetivo de cada cartelera es enfatizar el propósito de la lección bíblica de ese día. a través de las láminas o avisos que se coloquen allí. Si el grupo es de niños mayores que ya pueden leer, usted podrá utilizar la cartelera para o como centro de información, donde los niños puedan encontrar allí eventos especiales que se realizaran durante el mes o semestre en la iglesia o en el departamento de la escuela dominical. También puede utilizarse para fijar el plan de premios.

5. TRABAJOS MANUALES:

El trabajo manual en la escuela dominical o en la escuela bíblica de vacaciones les encanta a los niños pero como todo lo demás de la escuela no debe ser solo entretenimiento, debemos aprovechar su valor educativo. Debe relacionarse con la lección o con la verdad espiritual estamos enseñando: Puede ser un objeto simbólico o un trabajo en cuaderno que grabara en su mente: Los puntos principales de la enseñanza recibida.



que

Se puede escoger el trabajo para la clase según su experiencia, intereses y amabilidad. He aquí unas formas de trabajos manuales:

1. Formar objetos con arcillas
2. Recortar figuras de papel como corazones, muñequitos, animalitos etc
3. Recortar figuras dibujadas
4. Pegar figuras en cuadro
5. Construir con piedras. (altar, corral para ovejas, muros.)
6. Construcción con papel. (muebles, casas, etc.)
7. Construcción con cartulina.
8. Dibujos (trazados en un patrón si es difícil).
9. Pintar cuadros y textos.
10. Armar rompecabezas
11. Formar figuras con plastilina



REGLAS PARA OBSERVAR.

1. Escoge UD. Con tiempo al trabajo manual para el día así podrá conseguir con anticipación del material y hacer los preparativos necesarios.
2. Revise bien los materiales y vea si tiene todo lo necesario antes de comenzar la clase
3. No permita que el trabajo manual le lleve demasiado tiempo señala un tiempo fijos para realizarlo y termine a tiempo.

4. En la clase de los niños pequeños si son demasiados se debe tener un ayudante, tanto para preparar el material como para la dirección de los alumnos en su trabajo.
5. Siempre tenga preparado una muestra del trabajo.
6. Escoge y adapte el trabajo según la edad y habilidad de lo alumnos.
7. Nunca haga el trabajo completo para el niño. Un trabajo mal hecho que el mismo hace le da mucha mas satisfacción que el trabajo bueno que usted le hace
8. Cuide los lápices crayolas, pegantes, etc. para que le duran, puede nombrar a un niño mayor para que cada vez realicen trabajos el pueda recoger y entregar el material al fin de la sección.
9. Procure tener suficientes tijeras, colores etc. Para que todos puedan trabajar a la vez, muchos de los niños pueden traer sus propios implementos.
10. A veces se puede ahorrar tiempo dirigiendo a todo el grupo juntos paso a paso. Es mucho más rápido que ayudar a cada uno personalmente.
11. Para mayor facilidad en el trabajo manual a veces es prácticos dirigir las clases no solamente según su edad de los niños sino también por el hecho de si saben leer y escribir o no.
12. Algunos maestros asignan trabajos en los cuadernos, el que hace durante la semana. Luego los alumnos traen los cuadernos para ser calificados

6. FRANELOGRAFO:



Usted puede hacer su propio franelógrafo comprando un metro de bayetilla y pegando esta a una lamina de madera, y para hacerlo mas presentable enmarque todos sus bordes (con madera). Principalmente el franelógrafo es usado para narrar historias bíblicas, fijando sobre la tela diferentes figuras y situaciones de la lección bíblica por lo cual que usted va enseñares narrado en tiempo diurno usted podrá utilizar tela de bayetilla blanca o azul claro y dibujarle algunas nubes, sol, montañas, árboles, aves, etc. (según el escenario bíblico).

Pero si el tiempo es nocturno es mejor que utilice tela oscura y dibuje algunas estrellas, la luna, para que los niños puedan diferenciar la situación de la historia.

El franelógrafo será más llamativo si su tamaño es grande. Las medidas que se dieron para la cartelera también son apropiadas para el franelógrafo. Otra forma de usar el franelógrafo es para hacer esquemas, enseñar versos para memorizar con figuras para el plan estilo rompecabezas, como lo muestra el dibujo:



7 TITERES:

Ver cartilla para maestros unidad 5, compilada Por María Silva de Machuca.

FORMAS DE USAR UN TITERE

Para saludar a los niños cuando llegan al salón de clase
Preguntar los nombres de los niños
Muchas veces el títere rompe las barrera de timidez en los niños
Enseñando los versos bíblicos para memorizar
Enseñando nuevas canciones
Sosteniendo la canastilla de la ofrenda
Dando algún anuncio especial
Haciendo preguntas
Repasando la lección
Observando las tareas de los alumnos
Felicitando a los buenos trabajadores
Teniendo algunas sorpresas especiales para los niños
Tocando algún numero especial con alguna trompeta o pandero
Evangelizando niños.
Representando a alguna escena bíblica
Enseñando alguna moraleja.

PERSONALIDAD DEL TITERE

Se debe poner mucho énfasis en esto. Los títeres deben tener su personalidad distinta; ellos tienen que desarrollar un carácter siempre igual para que la congregación sepa básicamente que van a hacer. Es de gran confusión para la congregación especialmente los mas jóvenes o niños, tener un títere y hacerlo actuar con diferentes personalidades. Este es un error común entre los principiantes en manejar títeres.

Los títeres no son como las personas que trabajan en el cine. Ellos en una película pueden ser hombres y buenos y en la próxima ser hombres muy malos. Los títeres tiene que desarrollar una personalidad particular y siempre impartirla a la congregación; cuando la personalidad pasa a la congregación, esta comienza a compartir con el carácter del títere y el aprendizaje es más fácil. Idealmente el que maneja el títere debe manejar siempre el mismo para que sea un carácter siempre igual.

A veces los principiantes con títeres manejan un solo títere con 3 o 4 voces diferentes. Esto nunca se debe hacer; hay que determinar qué voz debe tener el títere cuando está desarrollando el carácter y la personalidad del títere; pero al momento que el títere, la voz y la personalidad han sido seleccionadas, son permanentes y no deben cambiarlas.

Actitudes y maneras de vivir son representativas de otros aspectos de la personalidad del títere. Por ejemplo: Siempre está alegre, siempre es malo, siempre come galletas, siempre está reflexionando sobre el amor, felicidad, cariño. El títere siempre puede mostrar una actitud igual sea buena o sea mala para enseñar a los niños. Los títeres pueden ser usados con diferentes caracteres en esta manera: Se puede cambiar el pelo, el estilo del pelo, la voz y la actitud. Entonces así se puede cambiar el

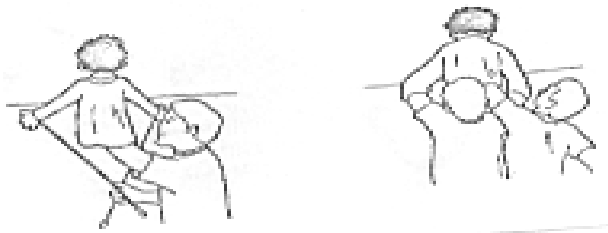

títere totalmente. Lo importante cuando se cambio es que se debe usar de una manera siempre igual.

Recuerde que el que maneja el títere en los dramas debe imprimir su voz, en su carácter, en la manera de manejar los labios un carácter siempre genuino.

Para conseguir esto hay que tener en cuenta las siguientes reglas:

Los títeres siempre deben representar personalidad, ellos deben ser vistos por la congregación únicamente durante la presentación del drama; pero esto nunca se debe referir a ellos como títeres delante de la congregación sino hacer referencia a los títeres por sus nombres, como amiguitos y otros términos similares.

Nunca permita a la congregación y especialmente a los niños ver los títeres antes o después del drama. Estos deben ser escondidos antes o después del drama, para conservar sus personalidades.

Niños llenos de curiosidad siempre quieren ver los títeres después del drama, por esta razón deben ser empacados lo más pronto posible. Si los niños preguntan dónde están los títeres, de esta respuesta: Nuestros amigos ya se fueron; ellos regresan en otra oportunidad; o están durmiendo.

Aunque todos merecen ser aplaudidos por sus trabajos, es mejor no introducir los que manejan los títeres. La congregación debe quedarse con la impresión de que los títeres fueron los que hicieron el drama, no los que los manejaron. Nunca introduzca los que manejaron los títeres como María Semejaba a Pepito, o Mario semejaba a José. Esto no debe hacerse.

La personalidad del títere es muy importante en la enseñanza; una persona en la congregación puede ver su personalidad egoísta si ve su carácter dramatizado en el títere y así tendrá deseo de cambiar.

Cada títere está representando algún personaje, animal u objeto en sus respectivas características (según el caso). Por lo cual usted que manipula el títere debe identificarse con dichas características, para darle al títere la apropiada personalidad que debe representar.

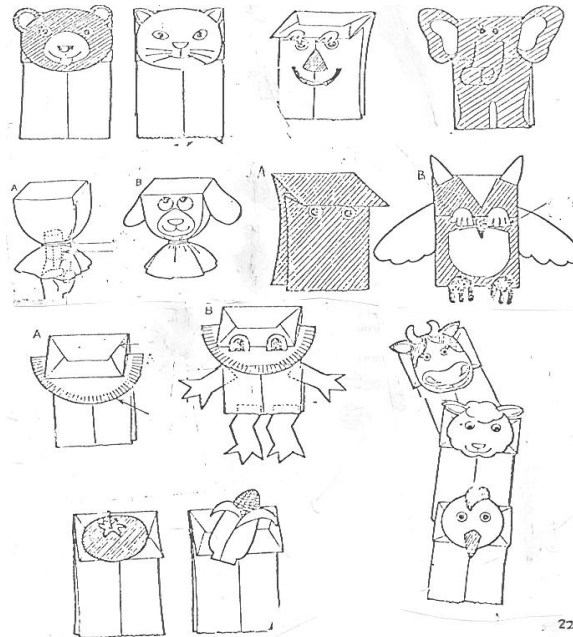

8. MAPAS:

Usted puede pintar el mapa en una cartulina grande o en el tablero. Especialmente para los niños primarios, y los intermedios. También puede dejarles a ellos como tareas para hacer los mapas en el cuaderno de trabajos. Cuando usted pinte el mapa, trate de hacerlo lo más claro y comprensible. No coloque sino los nombres de los sitios que usted está interesado para que ellos localicen, así ellos no se confundirán. Use diferentes clases de colores vivos para colorear el mapa.

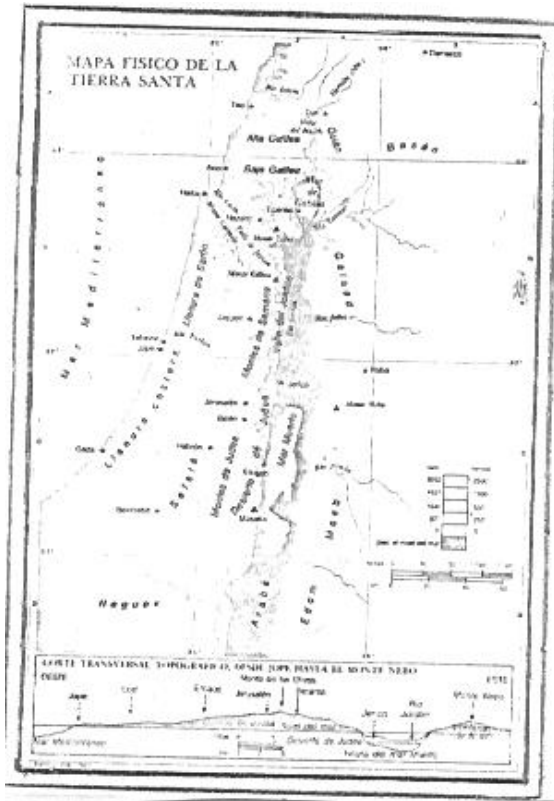

USOS DE LOS MAPAS:

a. PARA HACER REALES LOS EVENTOS BIBLICOS

Para los alumnos a veces las historias de la antigüedad y de tierras lejanas parecen ser primeras leyendas, cuantos cuentos fantásticos que carecen de realidad o fundamento, pero enseñan en el mapa y señalar el lugar exacto don de ciertos eventos sucedieron ayuda mucho en hacer sentir a los alumnos que los personajes bíblicos existieron en verdad, que eran reales sus luchas y triunfos y el Dios que les ayudo nos ayudara a nosotros también.

Un mapamundi debe usarse para mostrar como se puede llegar a la tierra santa desde el país donde se encuentran.

b. PARA ACLARAR LAS CONDICIONES QUE EXISTIAN:

Así se pueden formar los alumnos una buena idea de la conquista de Palestina, los cautiverios, el retorno de Jerusalén, los viajes del señor Jesús, y los viejos marineros de Pablo y los apóstoles.

c. PARA ILUSTRAR VERDADES ESPIRITUALES

Como los viajes de Pablo nos demuestran su pasión por las almas. El viaje de Abrahán en un momento a la fe. Etc.

d. PARA ESTIMULAR EL ESPIRITU MISIONERO

El espíritu misionero es parte vital del evangelio. En un mapa del país es bueno indicar las partes evangelizadas y las que no lo están. Un mapa del mundo aumentara el interés en la obra misionera; un plano de la sociedad donde viven es de mucho valor para organizar el trabajo de la evangelización y planear la apertura de escuelas filiales en los barrios.

9. MUSICA:

Este es uno de los métodos de agrado para los niños. Pero debemos conocer los dos grandes aspectos en que la música cristiana esta dividida. Siempre hemos los términos muy comunes en el mundo cristiano:

Uno es el de la adoración y otro es alabanza. Pero, realmente ¿que significa?

La adoración es culto reverencia a Dios por sus Obras, por ser quien es, Salmo 100:1-4 Esta adoración se Express mediante: oración, canto, alabanza ofrendas, ayuno y temor.

Nótese que la alabanza esta dentro de la adoración y el significado de alabanza: aspecto de la adoración en la cual se honra a Dios: producto de la alegría Santa, que se expresa con cánticos, música, y danzas. (2º crónicas 7:3).

Los cánticos cristianos generalmente están decididos por temas como: gozo, evangelismo, confianza, la vida de Jesucristo etc. Pero los temas más comunes son la adoración y la alabanza.

Los cánticos de adoración son aquellos que contienen palabras que exaltan directamente la majestuosidad de Dios.

Los cánticos de alabanza más que todo expresan alegría santa de los hijos de Dios y surge frente a los milagros realizados por Dios y su ayuda.

Los cánticos de alabanza generalmente expresan una actitud de agradecimiento por los favores recibidos por Dios. Y podemos acompañarlos con palmas, batiendo las manos o danzando.

Así que durante la clase debe haber un tiempo específico para la adoración. Los niños desde sus tempranas edades deben reconocer y diferenciar el significado de la adoración. Este tiempo usualmente debe ser de la lección bíblica. Ya que luego de haber oído la palabra, los niños estarán más dispuestos adorar.

Pero también hay un tiempo especial para la alabanza, generalmente para comenzar la clase o en los tiempos que los niños están cansados de estar sentados.

Durante el tiempo en que los niños están trabajando en las tareas manuales o investigando o jugando, usted puede llevar una grabadora a la clase y colocar un casete de música cristiana infantil.

A. ¿Por qué se canta con lo niños?

Para adorar al señor

Para enseñar las escrituras, doctrina, buen comportamiento etc.

Para evangelizar

Para hacer felices a los niños

Para disciplinar

B. ¿Por qué es importante la música?

Rompe la monotonía

Capta la atención

Da la oportunidad de moverse Siempre deben ponerse de pie para cantar: Nunca quedaren sentados.

Crea disciplina

C. ¿Porque visualizar los cánticos?

Para enseñar nuevos coros

Es mas divertido par los niños

Provee una oportunidad de variación

Los niños nuevos pueden participar en el cántico

D. Consejos al usar cánticos visualizados:

Explique las palabras nuevas y difíciles y este seguro que el niño entiende el significado de la canción

Mantenga la mirada en los niños

Sonría y Cante en voz alta

Mantenga el cartéelos alto hacia el lado

El niño puede participar sosteniendo el cartelón

Solamente deben usarse uno o dos cánticos visualizados en cada clase o servicio. Las otras canciones deben ser de adoración y cánticos de acción.

Asegurase que los adultos presentes participen en los cánticos. Los niños se dan cuenta rápidamente cuando un alumno es un pobre ejemplo.

E. Como preparar el cartelón?

Use cartelón en colores brillantes y baratos

las formas y figuras grandes y no comunes

Pegue laminas de libros de colores, tarjetas postales, de navidad, de cumpleaños, etc.

Escriba las letras grandes

Recuerde que no tiene que ser un artista, los niños no son tan minuciosos.



LA MUSICA EL ELEMENTO MAS IMPORTANTE DEL MINISTERIO INFANTIL

Desde los primeros tiempos y hasta el día de hoy, los creyentes han dado expresión a su fe por medio de la música para el ministerio infantil, la música es un elemento importante de la enseñanza indirecta durante las campañas y durante la conservación discipulado de los niños en el espacio musicales en un programa infantil, consideramos esencial lo siguiente:

Los encargados de la música deben ser elegidos de acuerdo a su habilidad o interés son los responsables de los espacios musicales de los dos grupos.

Los que cantan y animan los himnos y coros.

Los que cantan y tocan los instrumentos.

Puede haber solo dos encargados pero inspiran a una mayor participación de grupos numerosos

El sonido de las voces instrumentos debe ser claro y perceptible a todo el auditorio. Es preferible utilizar micrófonos e instrumentos eléctricos o pistas musicales que para. Siempre se debe tener el sonido preparado antes del programa.

Los cantos deben ser visualizados ilustrados en hojas del tamaño proporcional al grupo. La visualización debe ser clara las letras de cada palabra deben ser grandes y delineadas. La ilustración de un canto no puede ser hecha con recortes de revistas, periódicos, lecciones bíblicas o dibujos. Las ilustraciones explican mensaje contenido en el canto.

Las competencias sobre cual grupo canta mejor o en la voz mas fuerte dan al los niños gozo y felicidad, el aprendizaje directo esta estrechamente enlazado con las competencias y ofrecen una gran oportunidad para la participación activa de los niños.

Los ujieres cantando y gesticulando congeladamente exageradamente inspira a los niños a participar en la música. Recuerda que los niños son imitadores.

Los descansos físicos son necesarios de acuerdo a la regla fundamental de Jesús, La música ofrece la oportunidad para un descanso y cantos con acciones son ideales para este.

SUGERENCIAS

La variedad continua durante un programa es bastante importante, por lo que diez minutos es el límite para cada espacio musical es preferible no contar más tiempo del que corresponde al límite de atención de los niños, las reglas de 1x1, un canto o lon en cada espacio de música es suficiente.

Los cantos para niños deben ser seleccionados con cuidado: nunca letras para adultos o demasiados simbólicos. Los niños piensan literalmente y son crédulos, algunas veces salen de la iglesia con ideas doctrinales equivocadas recibidas mediante cantos no aptos para ellos.

Por ejemplo los niños se encuentran difíciles las palabras del canto

“Solo Dios hace el hombre feliz”

en la estrofa:

“La vida es nada,

Todo se acaba

Solo Dios hace

Al hombre feliz”

Para un niño este coro no habla de felicidad sino de tragedia y del final de todo

lo hemos cambiado, y espero a que al autor le guste nuestra versión:

“Solo Dios hace al niño feliz

Cristo te ame,

El te ayuda,

Solo Dios hace

Al niño feliz”

Otro ejemplo la línea del coro: “La vida vieja ya he dejado”. No la entienden.

Un niño en la ciudad de México cantaba en l himno nacional, insistiendo vehementemente en que tenia razón cuando entonaba, “al sonoro rugir del camión”.

Naturalmente tenia mucha mas experiencia de camiones que de cañones.

Si deseas usar un canto que tiene un buen ritmo para niños pero su letra no es de todo satisfactorio, los encargados pueden adaptar el campo escribiendo una nueva letra acorde al tema que requieren para un determinado programa.

APLICACIÓN:

Visualiza en hojas de buen tamaño un canto infantil con letras grandes y colores vivos. Ilústralo con recortes o dibujos acorde a su letra o mensaje

Piensa un canto que pueda ser útil como un descanso físico visualizado e ilustrado. En la hoja parte escribe sus movimientos posiblemente tendrás que inventarlos.

Piensa en un canto para adultos cuya melodía o ritmo te agrade bastante. Adáptalo o escríbele una letra niño-céntrica Visualízalo e ilústralo.

10. CUADERNOS DE TRABAJO

Cada niño debe llevar su propio cuaderno de trabajo ya sea como de ejercicios que se realicen dentro o fuera de la clase. Estos cuadernos pueden ser comunes o puede idearse y mandar mimeografiar su propio cuaderno con las tareas que van a realizarse durante el año o semestre.

Nota: En cuanto a los niños menores en el salón de clase, sólo se entregaran al final del año así habrá mas organización.

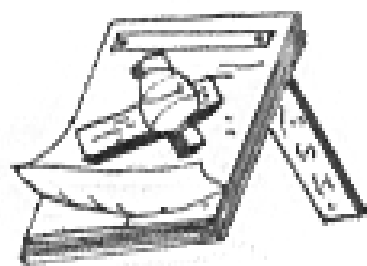

11. CUADROS

Si no quieres hacer uso del Fanelógrafo o del tablero para la ilustración Bíblica puede hacerlo a través de cuadros en grande pliegos de cartulina, u otro papel o con lápices de colores, temperas, crayolas, tizas, de colores etc. También si desea guardar cuadros para otras ocasiones puede hacer un soporte de madera para colocarlos allí. Estos soportes facilitan dictar la clase Bíblica con cuadros.

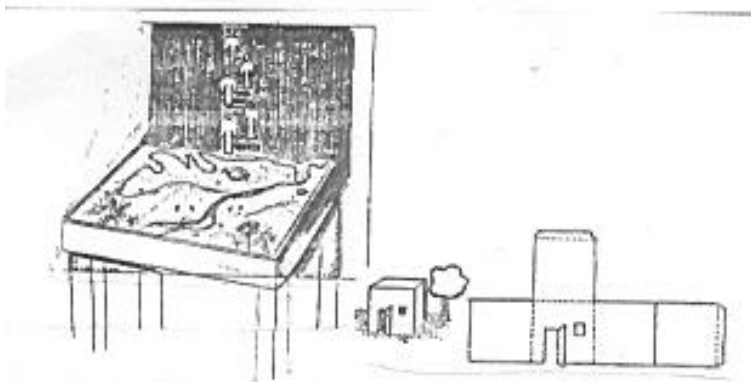

12. MESA DE ARENA:

Es una mesa baja con una baranda, con arena o aserrín adentro se transforma en la verdadera escena de la lección de la imaginación activa de los niños pequeños. Efectuamos la transformación con árboles (ramitas) y peñas (piedras) se hacen montes valles y caminos en la arena. Un espejo con las orillas enterradas llega ser un lago.

Papel azul hace ríos y lagos muy bonitos. Bloquecitos de madera, cajitas etc. Pueden servir da casa. Las figuras que vienen en las ayudas visuales para los franelógrafo pueden reforzarse con cartón, dejando sobresalir una punta para meterla en la arena y se puede mantener de pie.

Para cualquier lección se pueden usar muñequitos de palo vestidos al estilo oriental. Vista usted. Una docena de muñequitos y tendría con que enseñar a los niños de una forma real.



Es bueno tener una tapa para la mesa de arena (aunque algunas ya vienen con tapa) para que los niños no tengan la tentación de jugar fuera del tiempo al lado de adentrarse podrá forrar con franela azul y servirá de cielo cuando esta abierta.

13. LA CAJA DE SECRETOS:

Este método, como los demás visuales es para dar tres dimensiones al cuadro, o sea profundidad tanto como anchura y altura, se usa arma en caja de zapatos, u otra semejante: El fondo `para la caja se pinta o se paga la figura. Y en el extremo contrario se abre un agujero que sirva de ventanilla. La fibra del personaje debe sobresalir pegándola a distancia el fondo que ya sea preparado. Se tapa la caja con papel de seda de colores (no transparente) según la escena del día y el momento. Eje. Papel oscuro para noche, papel rojo o amarillo para el día.

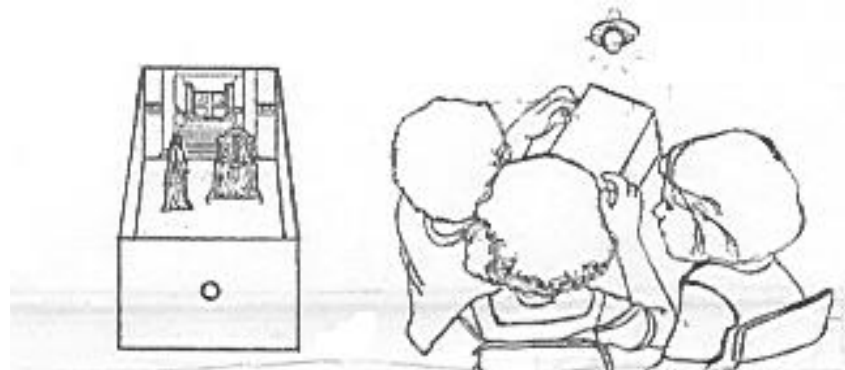

Después de relatar la lección se les permite a los niños verla uno por uno, mirando por la ventanilla y teniendo la tapa hacia la luz.

Mantenga el aire de misterio que tanto les encanto a los niños. No dejando decir lo que vea hasta que todos lo haya visto. Este modo es bueno para los niños pequeños.

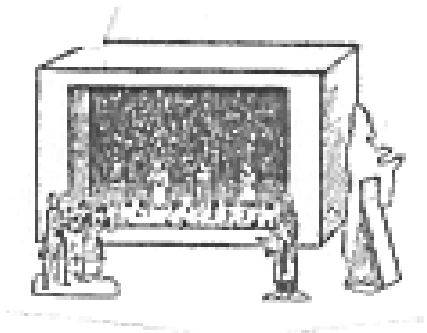

14. CASA CAJA:

Este método es parecido a la caja de secretos en que las figuras se pegan en una caja de zapatos, u otra semejante, se pone la caja de costado, sin su tapa, para que sea una casa de muñecas. Si se puede empapelarla usando un color claro. Las figuras se pegan de la manera descrita para caja de secretos: A una escena exterior podrá presentarse así únicamente cambio de las figuras la mimas caja puede servir varias veces

repetida. Lo mas practico para la caja de secretos y la casa es pasar las figuras en un cartón que sirva de fondo falso y se cambia fácilmente si estropear las figuras.

15. OBJETOS NATURALES

La forma mas sencilla de la lección objetiva es presentar el objeto natural llamando la atención a sus características y dando su aplicación a lo espiritual.

Cristo lo usa señalando los lirios, los campos blancos, las redes, el yugo etc.

De la forma mas natural el usaba lo que estaba a la vista de sus enseñanzas.



16. OBJETOS ALEGORICOS:

Representamos una cosa con otra. Por ejemplo hacemos un corazón de papel y representamos el pecado con. Una mancha en el damos significado a los colores y los usamos en el desarrollo de la lección. Una cruz puede representar la muerte expiatoria de Cristo, o la salvación.

17. EXPERIMENTO CON OBJETOS:

El realizador experimenta con objetos, es un método que les gusta a los alumnos de toda edad, se usa con buenos resultados en cualquier clase unida. Muchos de las profecías de Ezequiel se presentan de esta manera. Ejemplo:

Con un imanes levanta una aguja aunque este enterrada, porque es el mismo material. Pero el palito que es de otro carácter no responde el llamamiento del imán. Solamente los cristianos verdaderos serán arrebatados cuando venga Jesús.

Un hilo negro, fácil de romper, se usa para sujetar las manos de un niño, dándole bastantes vueltas a las muñecas hasta que sea imposible romperlo. Esto ilustra el poder de los hábitos malos. El cortarlo con tijeras muestra como Cristo nos libra. Juan 8: 34

REGLAS PARA SU USO:

Permita usted que el niño toque el objeto y tome parte en la demostración cuando sea práctico. . Así lo recordara mas y el niño pequeño aprende mucho por el tacto.

Evite UD. Que se muy complicada la lección en los muchos detalles puede perderse el pensamiento principal.

Evite los trucos, porque todos se ponen a pensar en como lo Habrá hecho y el mensaje, y la aplicación viene a ser de poca cosa y de poco interés. Tal resultado es un fracaso porque nuestro propósito no es entretener sino hacer más claras y comprensibles las verdaderas espiritualidades. Sin embargo hay unas buenas lecciones químicas que pueden usarse con mucho provecho.

No permita que los alumnos vean los objetos antes de la presentación de la lección.

VENTAJAS DEL METODO

No requiere talento artístico. Cualquier persona puede hacerlo.

Hay variedad infinita en las lecciones. Se mantiene así el interés d los alumno

Puede usarse sin mucho gasto económico

Puede usarse con alumnos de todas las edades

Sigue el principio pedagógico de hacer uso de la conocido para enseñar lo desconocido

18 RETROPROYECTOR. Es un tipo de proyector que no necesita ni película ni transparencias. Reproduce directamente de la página cualquiera cosa que cava dentro de su área de reproducción por lo general se utilizan hojas de acetato para escribir. UD. Puede realizar con anticipación dibujos para la lección con diferentes colores ya que estos son también son reflejados por Retroproyector.

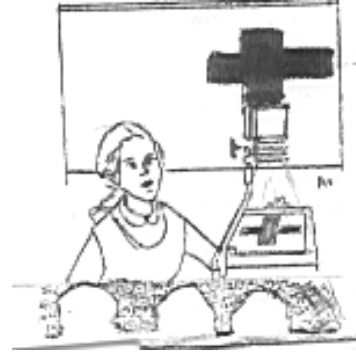

19. FRISOS

Es uno de los elementos mas prácticos dentro de la enseñanza ya que su uso y elaboración son muy sencillos Se presentan clases en evangelismo infantil, reuniones en hogares, etc.

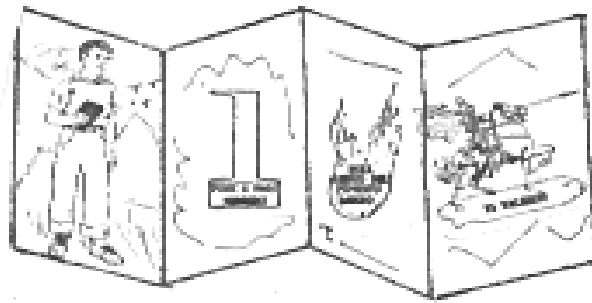

Se toma la serie deseada y se arma en páginas por escenas. Si no tiene los dibujos adecuados. Usted puede armarlos de diferentes recortes de revistas, periódicos, historietas, etc.

Arme el fondo completando totalmente la hoja ya sea totalmente la hoja ya sea en colores o con fondos que usted pueda conseguir, arme una buena escenografita para realzar aun mas la figura.

Lo ideal seria que usted, realce la figura, colocando el respaldo un cartón grueso o espuma delgada. Esto dará mejor visión de la escena.

Procura que el plegable no pase de 6 hojas es mejor que continúe la historia en otro friso, así lo haré mucho mas interesante.

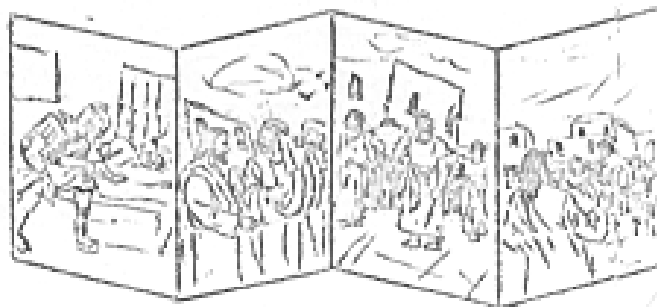

Organice sus frisos por temas o unidades y archívelos podrán ser utilizados luego. Consérvelos en buen estado. No permita que los niños los rayen o destruyan

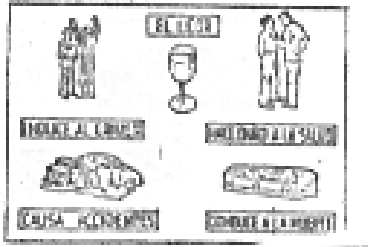

20 BOSQUEJO PARA LA LECCION:

Es importante la variedad que tengamos en nuestras lecciones, estas se pueden presentar de diversas maneras una de ellas seria presentándolo en un cartel. Como podemos observar en la ilustración.

21. CAJA PARA ESCENAS:

Se preparan las figuras como el rollito de cuadros pero sin los palos. Se hacen dos cortes en el fondo de una caja para que entre y salga el papel en que están pegadas las figuras, jalándolo de un lado para otro y mostrando una escena a la vez. La caja sirve de marco para el cuadro.



22. CUADROS PARA ADORNAR EL AULA.



Queremos que cada día el aula sea más atractiva. Elabore sobre cartulina cuadrados de flores, pájaros, niños, animales, aun escenas Bíblicas que sirven para ilustrar rol amor de Dios.

Explique el cuadro que se coloca en el día.

Armoniza bien usted. Sus colores. Esto es de primera de importancia al trabajar en cartulina debe haber bastante contraste entre el fondo y el cuadro que esta pegados en el para que la figura resalte. Pruebe antes de pegar todos los distintos colores al ver cual queda mejor.

Queremos que cada día el aula sea más atractiva. Elabore sobre cartulina cuadrados de flores, pájaros, niños, animales, aun escenas Bíblicas que sirven para ilustrar rol amor de Dios. Explique el cuadro que se coloca en el día.

23. CAJA DE ARENA:

Consiga una caja de cartón resistente y acorte su altura. Pegue con cinta los vértices y bordes y llene luego la caja con arena fina y suave o aserrín. Usted, puede colocar en la arena un espejito o papel celofán azul para representar el mar, un poco de esfuerzo e imaginación no le será difícil surtir con economía una cajita de arena útil y atractiva.



Modo de hacer la figurita con alambre.

Modelo de la figura de alambre. Se puede vestir con papel.

La cabeza se puede hacer con papel o masa.

Modelo de la cajita de arena y como se puede preparar una escena.

24. TABLERO:

- Si usted esta enseñando, puede escribir los factores más importantes para enfatizar los puntos sobresalientes, tales como nombres, fechas, títulos, etc.
- Usted puede dibujarla historia bíblica en el tablero, con diferentes tizas de colores.
- Puede usarlo para un repaso.
- Usted puede hacer bosquejos, diagramas, cuadros hipnóticos, etc.
- Usted puede dibujar cuadros de la vida real.
- También puede utilizarlo para un esquema con frases cubiertas, como lo muestra el dibujo:
- O para colocar un esquema con tiras dobladas como lo muestra el dibujo:
- Los movimientos de la mano del maestro en el tablero atraen la a tensión de los alumnos.
- Usa una letra clara, entendible.
- Lo mismo que tizas de colores vivos
- Practica diferentes clases de dibujos y esquemas en el tablero para perfeccionarse en el uso de este.
- El tablero debe estar al nivel de la estatura del niño
- La mejor forma de fabricar un tablero de pared o sea de pizarra esmaltada con cemento



25. MEMORIZACION:

Debemos enseñarle a los niños versos Bíblicos para que aquellos memoricen ya que el Espíritu Santo le recordara estos versos, en cada situación a la que tenga que enfrentarse durante toda su vida. Además los niños aman la memorización de versos bíblicos. Siempre escoja un verso que vaya de acuerdo con la lección Bíblica ya que este sirve para reforzar el fin de la lección.

Permita que el verso sea real en usted, enseñe el verso bíblico con tu respectiva preferencia.

“Jehová es mi pastor, nada me faltará Salmo 23.1”

Usted puede enseñar el verso bíblico, utilizando cuadros representativos del verso como este:

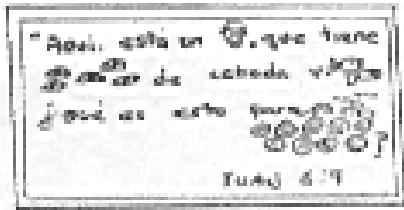
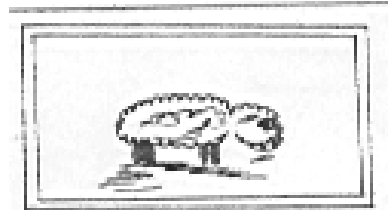

También puede utilizar el tablero o una cartulina para enseñar el verso con palabras y dibujos como estos:

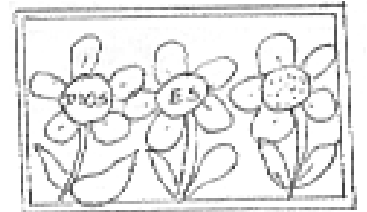

Otro método es usando el franelógrafo para enseñar el verso Bíblico con figuras especiales. También es un método muy práctico enseñar el verso en grupo, por ejemplo usted puede colocar a los niños en fila para que cada uno diga unas palabras del versículo según el orden en que vayan las palabras del verso bíblico. Y según el lugar que ocupe el niño en la fila.

Al comienzo del ejercicio se hará en forma lenta y luego se aumentara su velocidad, con el fin del que el niño pueda memorizar lo más rápido posible.

Una forma que daría oportunidad a los niños de estar muy activos, sería repitiendo el verso y al mismo tiempo representándolo con acciones. Un método más es de poner cada palabra del verso bíblico en un cuadro hecho en cartulina u otro material y colocados en diferentes lugares del salón de clase para que los niños en una fila vayan caminando al contorno del salón y repitiendo cada palabra del verso.

Para los niños mayores usted puede dejarles como tarea que cada niño memorice un verso bíblico, que comience por una letra del alfabeto. Esto lo puede hacer en orden alfabético. Ej.: José puede memorizar un verso que comiencen por la “B”, etc.

Otro método para niños mayores puede ser de que el niño voluntario, o el que usted escoja, pase al frente y simule que está triste, entonces, los demás niños del grupo deben decorar de memoria un verso bíblico en el cual Dios hable o de alguna consolación en cuento a la tristeza: Y así puedan pasar varios niños al frente y representar alguna actitud específica para que los demás niños del grupo recuerden algún verso bíblico relacionado con la situación que se está representando.

Memorizar las escrituras es la forma que Dios usa para que su palabra quede grabada en nuestra mente y voy a los profundos de nuestros corazones.

Otras ideas importantes acerca del ejercicio de memorización pueden ser de memorizar los diez mandamientos, el Padre Nuestro, las bienaventuranzas, los libros de la Biblia en su orden, etc.